



Q1-SSM-S, Q2-SSM-S, Q3-SSM-S

Exhibidores autocontenidos, de niveles múltiples para deli, carne, frutas y verduras, lácteos y más



VENTAJAS

Aumenta las compras por impulso

Exhibición de artículos promocionales desde carnes, deli, panadería o frutas y verduras que aumentará las ventas.

Extiende la vida de tus productos

Controles regulables para ajustar a las temperaturas ideales de los productos en exhibición.

Ajuste sencillo de la temperatura

El personal de la tienda puede cambiar fácilmente las temperaturas para carne, frutas y verduras.

Flexibilidad de exhibición

Exhibe de manera ideal los productos con rejillas de alambre, estantes o niveles opcionales.



PUNTOS CLAVE

Flexibilidad de ubicación

El diseño de "enchufar y usar" con ruedas permite exhibir productos en cualquier parte de la tienda

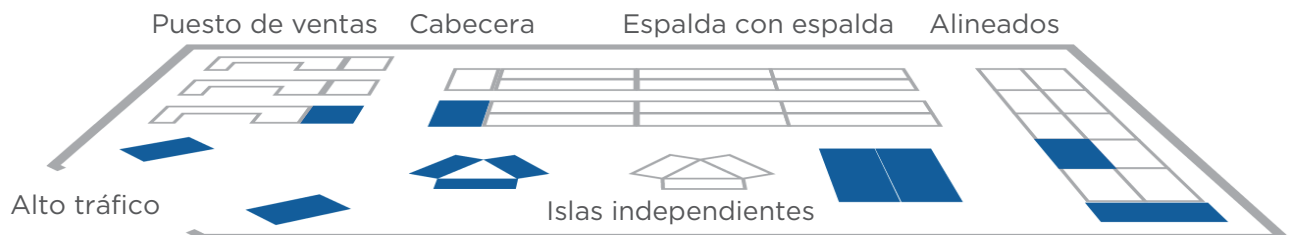

Q1-SSM-S, Q2-SSM-S, Q3-SSM-S



Nivel único

- (Q1-SSM-4S) 4 pies
- (Q1-SSM-6S) 6 pies
- (Q1-SSM-8S) 8 pies

Tres niveles

- (Q3-SSM-4S) 4 pies
- (Q3-SSM-6S) 6 pies
- (Q3-SSM-8S) 8 pies

Dos niveles

- (Q2-SSM-2S) 2 pies
- (Q2-SSM-4S) 4 pies
- (Q2-SSM-6S) 6 pies
- (Q2-SSM-8S) 8 pies

Configuración Estándar.

- Refrigerante R-448A
- Color exterior - negro, incluye la parte superior del gabinete de metal pintada
- Color interior - negro
- Tope - vinil negro de 1 pulg.
- Estantes - Q2-SSM-S 12 pulg., Q3-SSM-S 12 pulg. y 18 pulg.
- Iluminación para entrepaños - listo para lámparas LED
- Iluminación para copete - listo para lámparas LED
- La plataforma tiene rejillas de alambre ajustables en ángulo
- Plexiglas® de la parte delantera de 10 pulg. de altura y 1/2 pulg. de espesor
- Saliente delantero de termoplástico negro
- Controlador Danfoss con deshielo a demanda accesible desde la parte delantera
- Ventiladores de eficiencia energética
- Cabecera de Vidrio
- Cable de alimentación eléctrica
- Descarga de aire posterior
- Base de ruedas empotrada

*Para más información contacta a tu representante de ventas www.hussmann.com/es.

Opciones.

- Iluminación LED para toldos: Sí No
- Iluminación LED para estantes: Sí No
- Tipo de panel de extremo: Vista Sólido

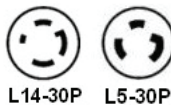

Q1-SSM-S

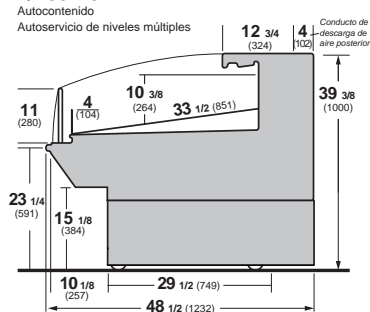

Q2-SSM-S

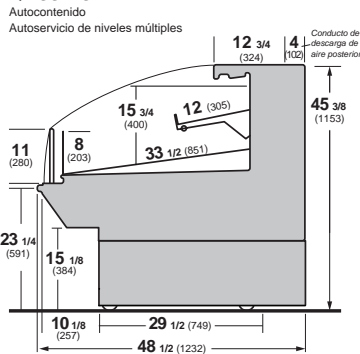

Q3-SSM-S

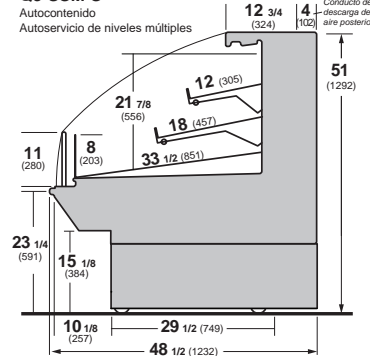

Q1,2,3-SSM-S Autocontenido Autoservicio

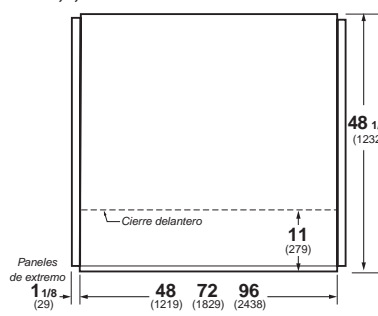

Modelo	Dimensiones exteriores			HP Nom.	Refrig. Refrig.	Eléctrico			Enchufe Nema	Carga Refrig.** (BTU/h)	Carga A/D (BTU/h)	Peso aprox. al enviar (lb)	
	L	P	A			Amperes de circuito	Amp. del fusible	Voltios Hz/Fase					
Q1-SSM-4S	48 pulg.	48 1/2 pulg.	39 3/8 pulg.	1/2	R-448a	60/1	115	16.0	30	L5-30P	2670	4768	700
Q1-SSM-6S	72 pulg.	48 1/2 pulg.	39 3/8 pulg.	1/2	R-448a	60/1	115	23.4	30	L5-30P	3370	6178	900
Q1-SSM-8S	96 pulg.	48 1/2 pulg.	39 3/8 pulg.	3/4	R-448a	60/1	230	15.8	30	L14-30P	4600	8101	1200
Q2-SSM-2S	24 pulg.	48 1/2 pulg.	45 3/8 pulg.	1/4	R-448a	60/1	115	14.5	30	L5-30P	1920	3524	400
Q2-SSM-4S	48 pulg.	48 1/2 pulg.	45 3/8 pulg.	1/2	R-448a	60/1	115	18.6	30	L5-30P	3370	6178	700
Q2-SSM-6S	72 pulg.	48 1/2 pulg.	45 3/8 pulg.	3/4	R-448a	60/1	230	15.6	30	L14-30P	5920	10714	900
Q2-SSM-8S	96 pulg.	48 1/2 pulg.	45 3/8 pulg.	1	R-448a	60/1	230	16.7	30	L14-30P	6880	11844	1200
Q3-SSM-4S	48 pulg.	48 1/2 pulg.	50 7/8 pulg.	1/2	R-448a	60/1	115	23.6	30	L5-30P	3830	6795	700
Q3-SSM-6S	72 pulg.	48 1/2 pulg.	50 7/8 pulg.	3/4	R-448a	60/1	230	16.0	30	L14-30P	5920	10714	900
Q3-SSM-8S	96 pulg.	48 1/2 pulg.	50 7/8 pulg.	1 3/4	R-448a	60/1	230	17.3	30	L14-30P	7810	12809	1200

* Algunas características opcionales pueden necesitar la certificación de UL, NSF u otras agencias de certificación de terceros. Si deseas verificación o tienes preguntas sobre disponibilidad, contacta a Hussmann.

NOTA: Estos exhibidores están diseñados para usarse en tiendas cuya temperatura no sobrepase los 75 °F y con una H.R. máxima del 55%. El gabinete está diseñado para contener solo producto previamente enfriado.

Nos reservamos el derecho de cambiar o revisar las especificaciones y el diseño del producto en relación con cualquier característica de nuestros productos. Dichos cambios no dan derecho al comprador a cambios correspondientes, mejoras, agregados o reemplazos en el equipo comprado o enviado anteriormente.

Para recuros y garantías adicionales, contacta a tu representante o visita www.hussmann.com.

* Requiere cableado en la tienda. Las dimensiones de longitud son sin topes opcionales.

** Carga de refrigeración calculada a una temperatura de evaporación de 20 °F (-6.67 °C) y una temperatura de condensación de 110 °F (43.34 °C).

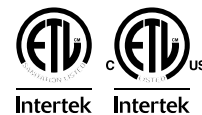

HUSSMANN®

Hussmann Corporation

Ventas Mexico: +52.55.5804.2900
 Ventas Centroamérica: +506.2505.5003
 Ventas Sudamérica: +562.2623.5200
www.hussmann.com